

eLAB[®] TFF

eLAB[®] TFF – Système automatique de filtration à flux tangentiel (TFF) pouvant accueillir une surface totale de filtration jusqu'à 0,5 m².

Applications

- Bioprocédés USP
- R&D, Pilote & Production
- Ultrafiltration
- Microfiltration
- Nanofiltration
- Diafiltration
- Concentration

Les avantages

- **Support de filtration adaptable**
Adaptable à un grand nombre de cassettes, filtres à fibres creuses et filtres céramiques
- **Cuves 5 L ou 10 L**
Flexibilité des applications
- **Système automatique**
Par défaut, en utilisant la pression différentielle, la pression transmembranaire ou la régulation du flux transversal
- **Auto CIP**
Vannes automatiques préparées pour effectuer un cycle CIP sur l'ensemble de l'équipement

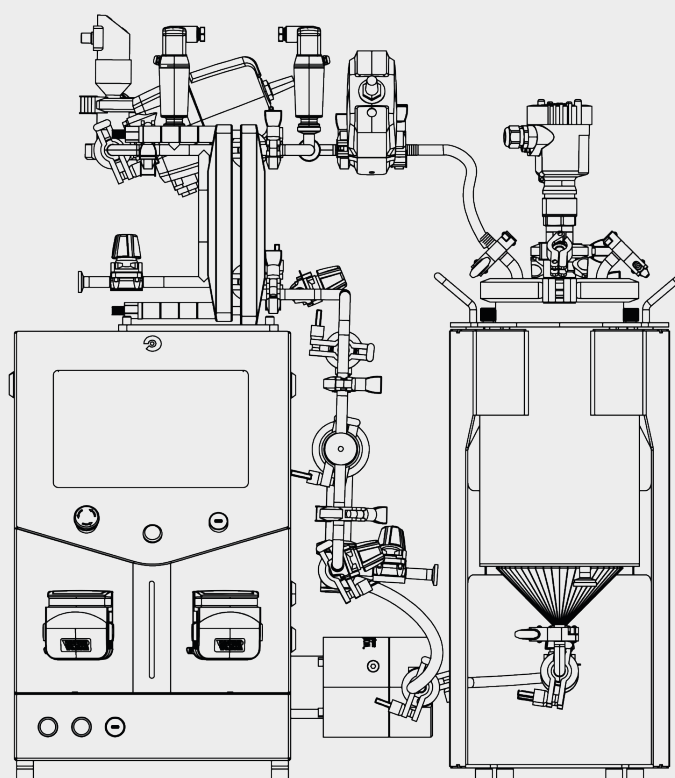

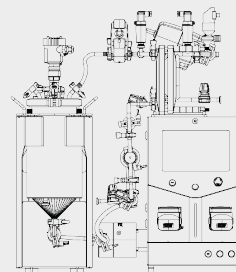

eLAB[®] TFF

SPÉCIFICATIONS PRODUIT

CONFIGURATION DE BASE - MODULE DE CONTRÔLE

Configuration TMP	Inclus
Mode Concentration	Inclus
Mode Diafiltration	Inclus
Mode Test flux d'eau	Inclus
Mode Remplissage	Inclus
Mode CIP	Inclus
Contrôle du niveau	Inclus
eSACADA R&ID / Avancé	Inclus
Serveur OPC TECNIC	Inclus
Gestion des utilisateurs	Inclus
Gestion des recettes	Inclus
Rapports	Inclus
PAT	En option
21CFR Part 11 Compliant	En option



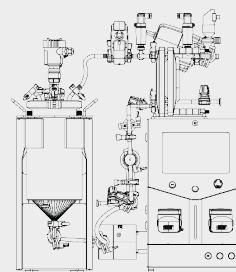

eLAB[®] TFF

SPÉCIFICATIONS PRODUIT

CONFIGURATION DE BASE - ÉQUIPEMENT

Mesure de la pression dans la ligne d'alimentation	Inclus
Mesure de la pression dans la ligne de rétentat	Inclus
Mesure de la pression dans la ligne de perméat	Inclus
Mesure de la température dans la cuve	Inclus
Vanne de régulation à diaphragme dans le rétentat	Inclus
Vanne de régulation à diaphragme dans le perméat	Inclus
Pompe à diaphragme à quatre pistons pour la recirculation	Inclus
Pompe péristaltique pour la diafiltration	Inclus
Pompe péristaltique pour le contrôle du perméat	Inclus
Support pour cassettes à membrane	Inclus dans version cassettes
Capteur de débit dans la ligne de recirculation	En option
Capteur de débit dans la ligne de perméat	En option
Capteur de conductivité dans la ligne d'alimentation	En option
Capteur de pH dans la ligne d'alimentation	En option
Récipient en acier inoxydable de 5 litres	Inclus
Autres tailles de récipients disponibles sur demande	En option
Cuve à double enveloppe	Inclus avec la cuve
Mesure du niveau	Inclus dans le récipient
Certificat 3.1	En option
PAT-BOX	En option

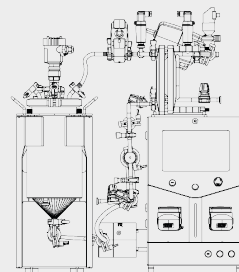

eLAB[®] TFF

SPÉCIFICATIONS PRODUIT

SPÉCIFICATIONS TECHNIQUES

Système TFF	
Dimensions totales (LxHxP) (mm)	780x909x532
Poids approximatif de l'unité de contrôle (Kg) (incluant la tuyauterie)	~ 35
Alimentation électrique	1 x Phase, 1 x Neutre, 1 x Masse 230 VAC 50 Hz 7 A
Matériaux	Acier inoxydable AISI 304
Type de contrôleur	PLC industriel
Fonctionnement / Interface HMI	Écran tactile 10" / Système eSCADA
Interfaces électriques	1 x Ethernet 1 x WLAN 2 x USB
Logiciel avancé	Compatible avec Qubicon et Lucullus
Cuve TFF	
Volume de la cuve (L)	5
Type de cuve	Conique pour un volume de travail minimum
Enveloppe	Cuve à double paroi pour la gestion de la température
Dimensions externes (WxHxD) (mm) (incluant les capteurs)	256x793x316
Poids (Kg)	~ 20
Tubes plongeants	1 x rétentat 1x perméat
Boule CIP	1 x 1/2" Boule de pulvérisation
Ventilation	1 x raccord 1/2 " pour l'aération / le filtre d'aération
Raccordements supérieurs	4 x raccords 1/2" TC 1 x 1-1/2" TC Raccordement pour capteur de niveau
Raccordements par le bas	1 x 1/2" connexion pour la pompe de recirculation 1 x Thermowell pour la mesure de la température
Raccordements de l'enveloppe	2 raccords 1/2" TC pour la recirculation de l'eau

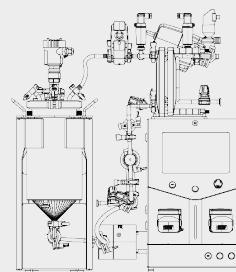

eLAB[®] TFF

SPÉCIFICATIONS PRODUIT

SPÉCIFICATIONS FONCTIONNELLES

Caractéristiques techniques	Cassette à membrane	Fibre creuse
Système de pompage	Pompe à membrane à quatre pistons à faible cisaillement	
Capacité de pompage (L/h) à 2 bar	Jusqu'à 800	
Volume mort (ml)	~ 300	
Capteur de pression	-1 - 4 bar	
Capteur de niveau	Capteur guidé par radar Niveau mini : 0,01 L Niveau maxi : 5,2 L Résolution : 0,001 L	
Capteur de pH	Électrolyte biocompatible (FDA) : 0 à 14 pH	
Capteur de conductivité	Contact à 4 pôles Gamme : 1 µS/cm à 300 mS/cm	
Capteur de température	Pt100 0-90 °C	
Capteur de débit	Capteur ultrasonique clamp-on (disponible dans différentes gammes)	
Plage de débit (ml/min)	0-1000 0-4000	
Pression de fonctionnement maximale	4 bar	2 bar

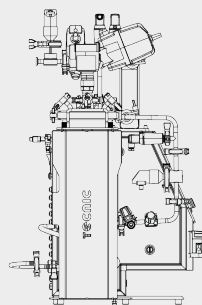
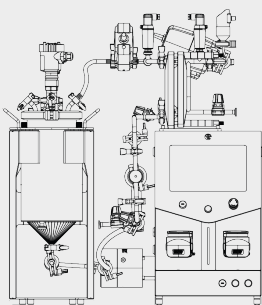
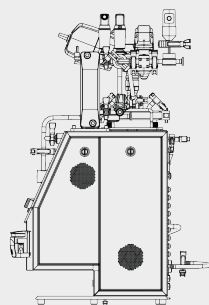

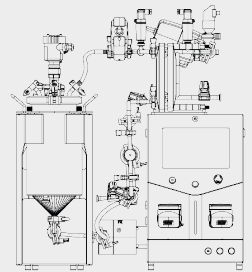

eLAB[®] TFF

SPÉCIFICATIONS PRODUIT

SPÉCIFICATIONS FONCTIONNELLES

Pompes péristaltiques	Cassette à membrane	Fibre creuse
Type de pompe	1x pompe intégrée à vitesse variable 1x pompe intégrée à vitesse fixe	
Tête de pompe	Pour tubing de 1,6 mm d'épaisseur ID 0,8-4,8 mm	
Vitesse maximale	Variable : 100 rpm Fixe : 90 tr/min	
Débit maximal (ml/min)	Variable : ID 0,5 mm - 3,4 ml/min ID 0,8 mm - 7 ml/min ID 1,6 mm - 27 ml/min ID 3,2 mm - 100 ml/min ID 4,8 mm - 220 ml/min ID 6,4 mm - 360 ml/min ID 8,0 mm - 500 ml/min	Fixe : ID 0,5 mm - 3,0 ml/min ID 0,8 mm - 6,4 ml/min ID 1,6 mm - 24 ml/min ID 3,2 mm - 90 ml/min ID 4,8 mm - 198 ml/min ID 6,4 mm - 325 ml/min ID 8,0 mm - 450 ml/min

